

Tools & Drills

必須製品 サポート製品

マグフィット MIP埋入ツール

材質: ステンレス

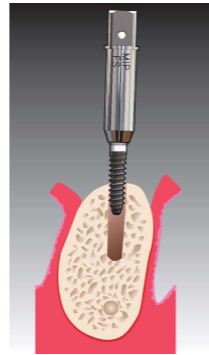
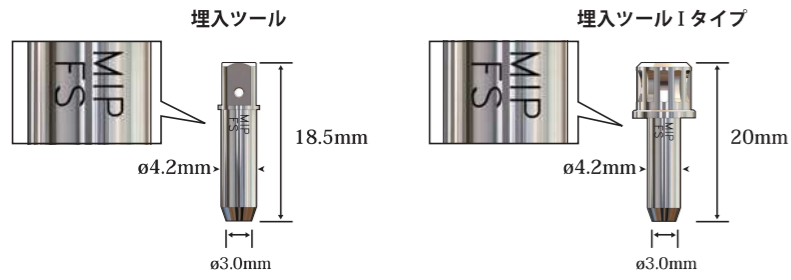

マグフィット MIPキーパホルダー

材質: ステンレス

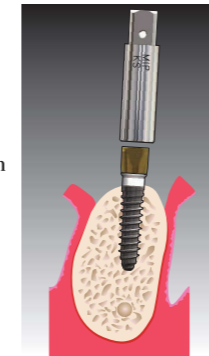
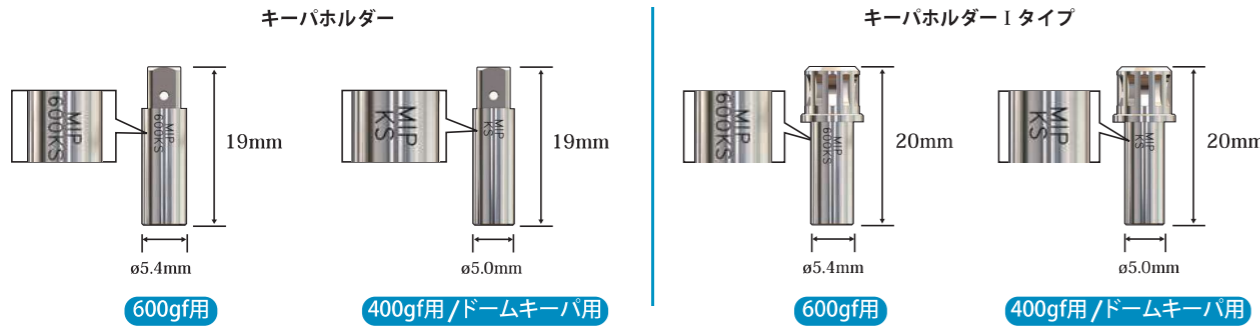

ドリル

ガイドドリル

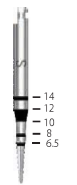

規格名: プラトンシステムドリルシステム
 一般名: 電動ドリル用インプラント手術器具
 クラス分類: 一般医療機器
 製造販売業者: (株)プラトン
 製造販売承認番号: 22300260073000

ガイドピン



規格名: ガイドピン
 一般名: 歯科用インプラント手術器具
 クラス分類: 一般医療機器
 製造販売業者: (株)プラトン
 製造販売承認番号: 20810002070001

スターティングドリル ø1.8



規格名: 整形バー
 一般名: 電動ドリル用インプラント手術器具
 クラス分類: 一般医療機器
 製造販売業者: (株)プラトン
 製造販売承認番号: 13820009400012

インプラントドリル ø2.1 / ø2.4



ø2.1 ø2.4 (mm)

注: インプラントドリルø2.1/ø2.4はTiNコーティング(金色)からDLCコーティング(黒色)に切替の過渡期のため、新旧両製品が混在する場合があります。

トルクラチェット/ラウンドラチェット



全長: 91mm
 本体 径17mm
 ハンドステー 全長15mm

規格名: トルクラチェット 一般名: 歯科用インプラント手術器具 クラス分類: 一般医療機器
 製造販売業者: (株)プラトン 製造販売承認番号: 13810100100002

パラレルドリルガイド



本体内容: パラレルドリルガイド×1
 ドリルスリーブø2.35×1

※パラレルドリルガイド本体のみではご利用いただけません。
 ガイドピン・ドリルスリーブセットもご購入ください。

規格名: ドリルガイド 一般名: 歯科用インプラント手術器具 クラス分類: 一般医療機器
 製造販売業者: (株)プラトン 製造販売承認番号: 13820009400019

歯肉ゲージ



全長: 85mm

規格名: 歯肉ゲージ 一般名: 歯科用インプラント手術器具 クラス分類: 一般医療機器
 製造販売業者: (株)プラトン 製造販売承認番号: 38200094000056

独自開発したキーパによりマグネットの維持力を最大限に生かせるようになり、

より安定した義歯を得ることが可能になりました。

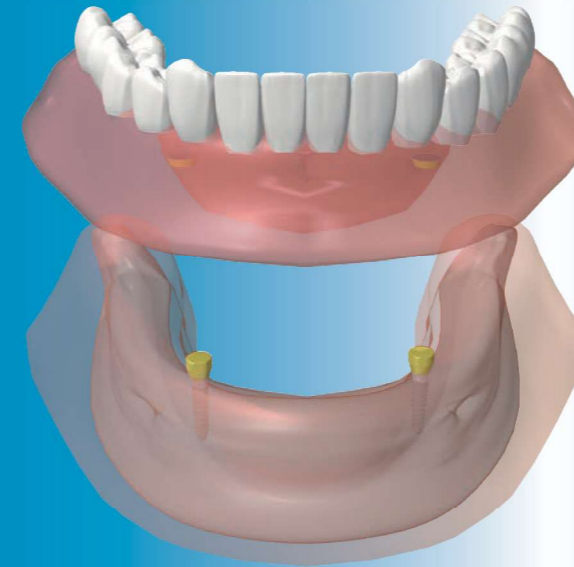

Concept

マグフィット MIP は直径 ø2.6 を有する下顎総義歯用のマグネット専用のミニインプラントです。

シンプルな術式、低コスト、低侵襲を実現したミニインプラントオーバーデンチャーを提供します。



表面処理

Sand-blasting

Acid Etching

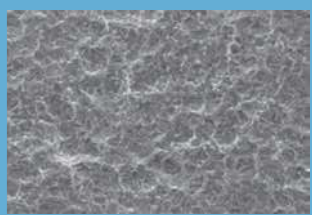

マグフィット MIP
 フィクスチャ

チタン合金

マグフィット MIP
 フラットキーパ

磁性ステンレス (TiN コーティング)

マグフィット MIP
 ドームキーパ

マグフィット
 600gf / 400gf

「マグフィット®」は愛知製鋼株式会社の登録商標です。

Line-up

販売名: マグフィットMIP
 一般的名称: 歯科用骨内インプラント材
 クラス分類: 高度管理医療機器
 製造販売業者: (株)プラトンジャパン
 製造販売承認番号: 22500RZ00407000

マグフィットMIPフィクスチャ 材質:チタン合金

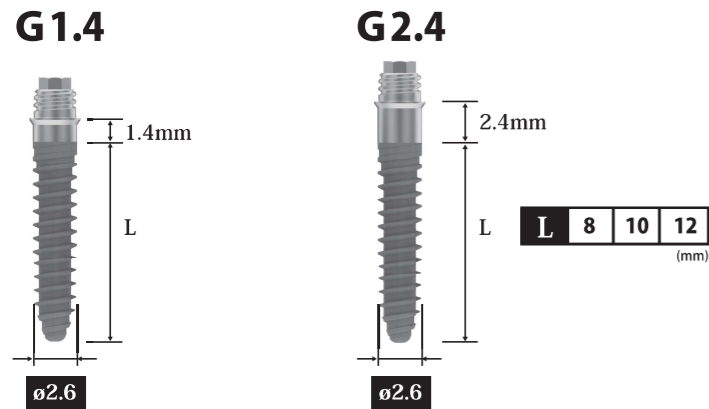

マグフィットMIP植立図

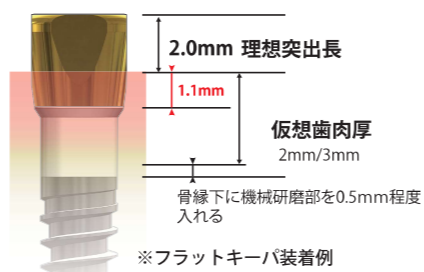

マグフィットMIPキーバ 材質:磁性ステンレス (TIN コーティング)



マグフィット MIP フィクスチャ専用の磁性アタッチメントです。磁石構造体の吸着面がフラット形状、ドーム形状により選択します。

マグフィットMIPヒーリングキャップ 材質:チタン合金

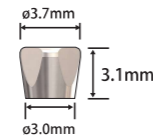

マグフィット MIP フラットキーバと同じ形状が必要に応じて MIP フィクスチャの頭部を保護する時に使用します。

付属品

■ シリコンチューブ



材質:シリコンゴム

■ キーバキャリア MIP



マグフィット® ミニインプラント用磁性アタッチメント

DXC	SX	マグガイド
<h3>構造及び材質</h3> <p>磁石構造体(マグフィットDXC) ヨーク(AUM20) 磁石(NdFeB) TINコーティング ディスク(AUM20)</p>	<p>POM(ポリアセタール)</p>	<h3>ガイドタイプ</h3>
<h3>フラットタイプ</h3> <p>吸引力600gf</p>	<p>吸引力400gf</p>	<p>吸引力400gf</p>
<h3>ドームタイプ</h3> <p>吸引力400gf</p>	<p>吸引力350gf</p>	<p>吸引力350gf</p>

販売名:マグフィットDXC 一般的名称:歯科用精密磁性アタッチメント クラス分類:管理医療機器 製造販売元:愛知製鋼株式会社 医療機器製造販売承認番号:21500BZZ00443000
 販売名:マグフィットSX 一般的名称:歯科用精密磁性アタッチメント クラス分類:管理医療機器 製造販売元:愛知製鋼株式会社 医療機器製造販売承認番号:21600BZZ00339000
 販売名:マグガイド 一般的名称:歯科用精密磁性アタッチメント クラス分類:管理医療機器 製造販売元:愛知製鋼株式会社 医療機器製造販売承認番号:21300BZZ00014000

Drill Schedule

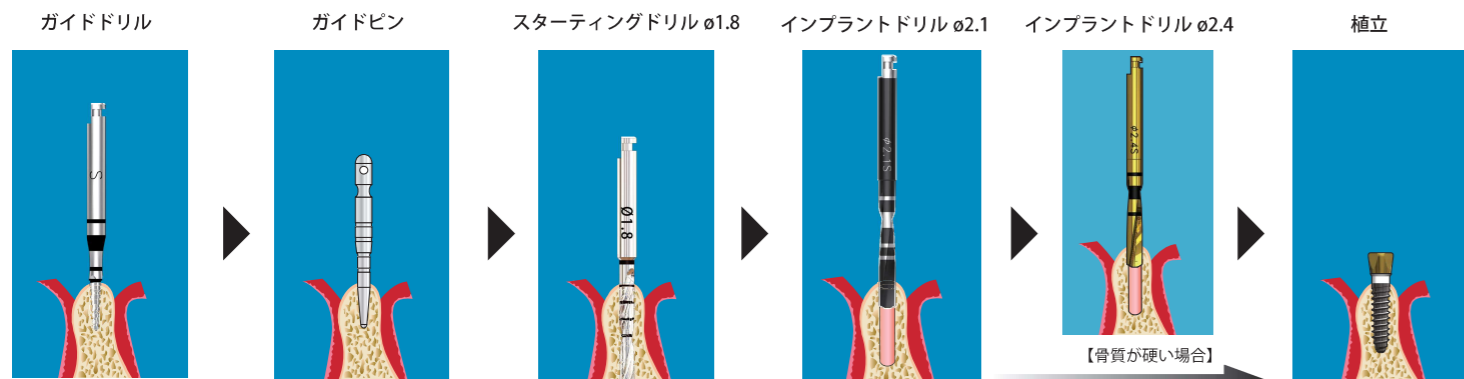

ガイドドリル ガイドドリルにて皮膚骨を貫通。生理食塩水の注水下半分 800～700回転以下

ガイドピン ガイドピンで方向と位置関係を確認。出来る限りインプラント同士が平行になるように(角度は単独10°まで、インプラント同士は2本で最大20°まで)することが望ましい。

スターティングドリルφ1.8、インプラントドリルφ2.1で拡大しMIPフィクスチャを植立する

【骨質が硬い場合】

マグフィットMIPフィクスチャの植立について

マグフィットMIPフィクスチャと歯槽骨の関係

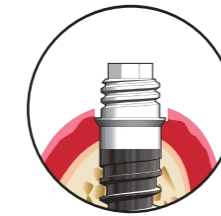
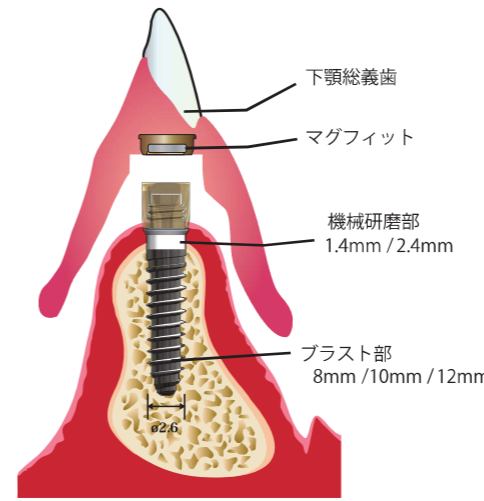

骨縁から粗面(プラスト部)の露出を防止するために機械研磨部を0.5mm程度骨内に植立することを推奨します。

マグフィットMIPフィクスチャの植立における注意点

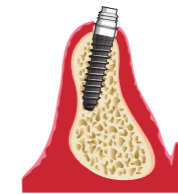

植立方向が傾斜しないように十分ご注意ください。

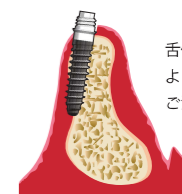

舌側への一部露出、貫通による血管の損傷や感染にご注意ください。

マグフィットMIPフィクスチャの植立手順



- ① アンブルのキャップを引き抜くとマグフィット MIP フィクスチャを保持した状態で取り出せます。そのまま手指でキャリアし形成窩に正回転でねじ込み仮固定します。
- ② アンブルキャップを取り外し、マグフィット MIP 埋入ツールをインプラントトップ8角部まで深く装着し、トルクラチェットもしくはラウンドラチェットを使用しマグフィット MIP フィクスチャが自立するまで植立します。この時15Ncmを超えるトルクをかけないように注意して下さい。その後、マグフィット MIP キーバをマグフィット MIP フィクスチャに装着し、MIP キーバホルダーにトルクラチェットもしくはラウンドラチェットを装着しマグフィット MIP キーバごとマグフィット MIP フィクスチャを最終植立します。この時の推奨埋入トルクは25Ncmを基準として35NcmをMAXとします。
 - ・マグフィット MIP フィクスチャは歯肉貫通部を歯肉縁より1.1mm 縁下に埋入(マグフィット MIP 植立図参照)することにより、マグフィット MIP キーバの装着状態において2.0mmのメインテナンス時のブラッシングを考慮した理想突出長を獲得します。
 - ・初期固定が得られない、もしくは初期固定の圧が抜けたと感じた場合は裂開の可能性が高いため、他の部位への再植立を検討して下さい。
 - ・マグフィット MIP フィクスチャは歯肉貫通部が1.4mm/2.4mmと2種類あります。骨縁下に機械研磨部を0.5mm程度入れてスレッド及び粗面が露出しないように種類を選択します。

※上記②で植立時にマグフィット MIP ヒーリングキャップを使用した場合は、インテグレーション達成後、マグフィット MIP キーバと付け替えます。キーバ装着の際の推奨トルクは20Ncm～25Ncmとします。

※ラチェットは必ずフィンガーレストを置き、長軸方向に軽く圧をかけてプレを防止します。

※埋入はミニマムフラップ手術でも可能ですが、歯槽骨頂が鋭利であったり、極端に骨幅が狭い場合は歯槽骨を目視して必要に応じて歯槽骨整形を行った後、植立します。

※ミニマムフラップ手術は、CT撮影で3次元的な骨の形態を把握し、それに基づくサージカルガイドを活用するなど十分な診査診断を行い、術者の責任と判断のもとに行います。

マグフィットの装着



ガーゼ法

マグフィットMIPフィクスチャ植立後、オッセオインテグレーションが達成されるまでの間、約3～4ヶ月の免荷期間をおきます。免荷期間中に使用する義歯は、フィクスチャに負荷がかからないように義歯内面を大きくリリースします。その方法として推奨されるのがガーゼ法です。フィクスチャ部の義歯内面を大きくリリースします。その後側面にガーゼをのせたくて軟質裏層材(ティッシュコン)で裏層し、硬化後ガーゼを外すことで植立部位を簡単にリリースできます。なおガーゼは裏層材が切開剥離した部位に入り込むことを防止する役目にもなります。また手術後10日程度は義歯洗浄時以外は就寝時も含め義歯を外さないよう指導します。それによりテーピング効果で腫脹を抑えて術後の義歯のあたりによる疼痛を防止できます。

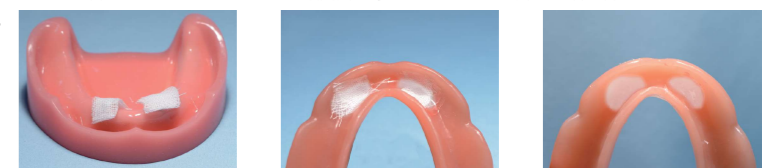

IRPMD (国際磁気歯科研究プロジェクト)メンバー
 田中 讓治先生推奨テクニック